

イベントワゴン

取扱説明書

ご使用前に、この説明書を必ずお読み頂き、正しくご使用下さい。



設置に際し、設置場所があきらかに水平でない、又は強風を受ける等、転倒の恐れがある場合はご使用にならないで下さい。
また、重い物を乗せたり強い力を加えると転倒、破損の危険があるのでお止め下さい。



組立てに際し、ネジ部は確実に締め付け完全に固定する。

必ず実行

セット内容

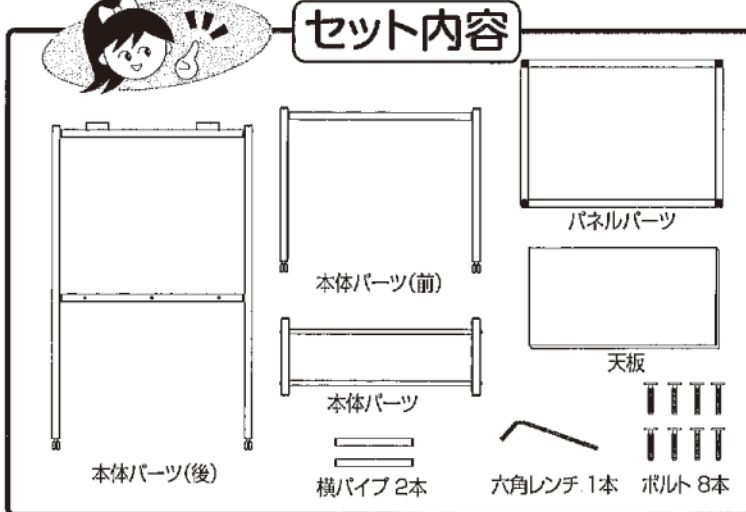

アタッチメントの使用法

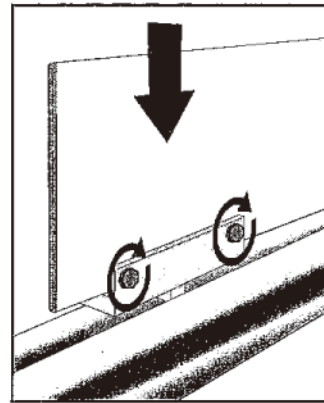

アタッチメント背面部分の花ボルトを緩め、タイトルプレート等をはさみこみ締め込んで取付完了です。
(7mm厚まで対応可能)



本体パーツの組み立て方法

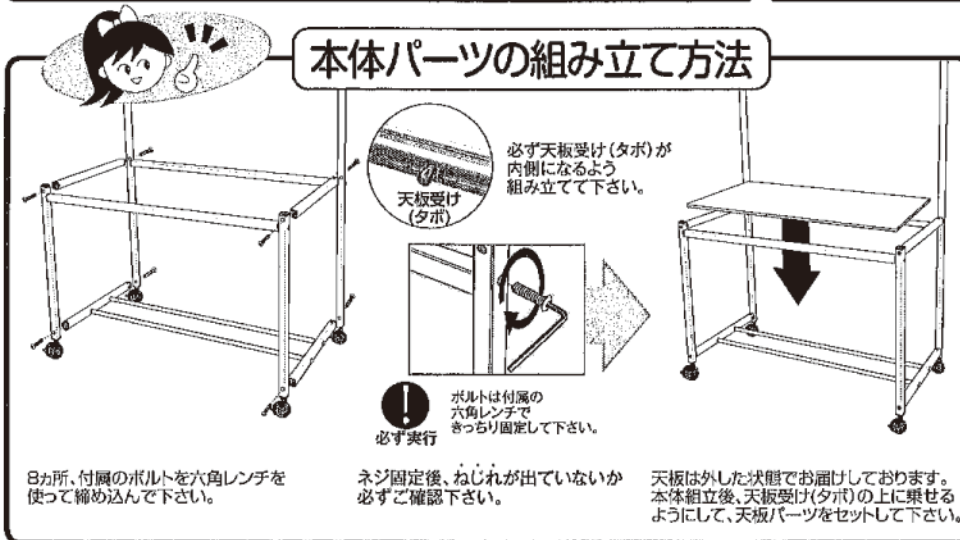

必ず天板受け(タボ)が内側になるよう組み立てて下さい。

ボルトは付属の六角レンチでしっかり固定して下さい。

ネジ固定後、ねじれが出ていないか必ずご確認ください。

天板は外した状態でお届けしております。本体組立後、天板受け(タボ)の上に乗せるようにして、天板パーツをセットして下さい。

パネルの取付方法

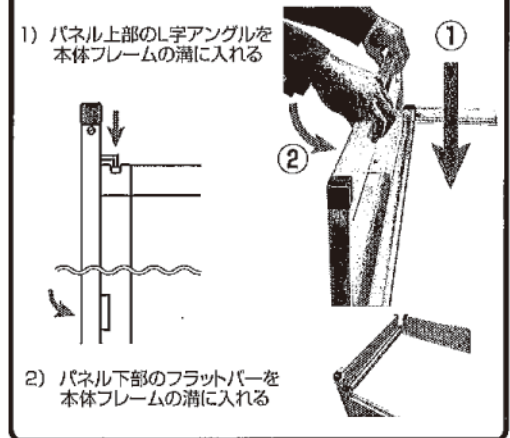

1) パネル上部のL字アングルを本体フレームの溝に入れる

2) パネル下部のフラットバーを本体フレームの溝に入れる

ポスターの交換方法

面板交換にはフレーム上部を取り外し行います。下記の手順に沿って行って下さい。

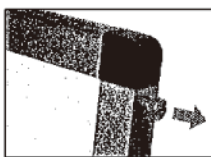

①フレーム上部の樹脂コーナーを止めているネジを緩め、取り外します。

※ネジは両側にありますので反対側も取り外して下さい。

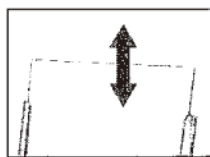

③アクリル板、背面板を引き抜きポスターを挟んだら溝に合せて差し込みセットします。

※紙質が丈夫であれば隙間からポスターを落し込む方法も可能です。

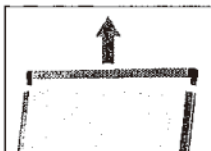

②ネジを外した状態でフレームの上辺を引きあげ取り外します。

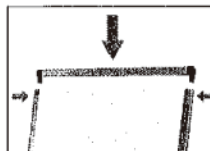

④面板セット後は上部フレームを戻して両側をネジで固定します。

※ネジはしっかりと止めて下さい。

※アクリルカバーとのクリアランスが1mmあるので複数枚のポスターが仕込めます

