

X バナー屋外 80

取扱説明書

付属品

セット内容をご確認ください



注水タンク

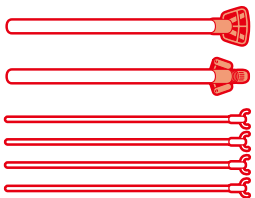

支柱パーツ上下 各1点
骨組パーツ 4点

動画で確認はこちら▶



この度は、お買い上げいただきましてありがとうございます。
この商品を正しく安全に使用していただくために、お使いになる前に必ずこの取扱説明書をお読み下さい。
お読みになったあとは、いつでも見られるところに大切に保管し、必要なときにお読みください。

△ 注意

本体に破損、変形が起こった場合、そのまま使用しないで下さい。
また、修理改造してのご使用は危険ですのでおやめください。
仕様時、収納時に無理な力を加えないでください。

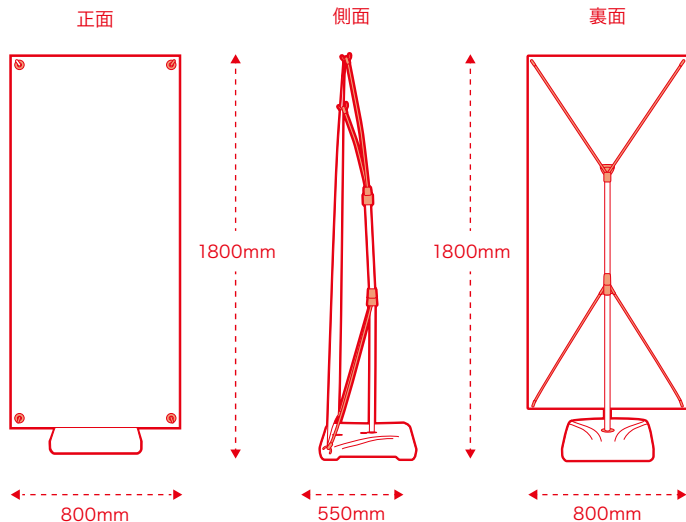

仕様

本体 W800×H1800×奥行550mm
アルミ(本体)・樹脂(脚部・注水タンク)
1.8kg ※未注水時 / バナー盤面:片面 or 両面

盤面 W800×H1800mm / 素材: ターポリン
四方角隅にハトメ(直径24mm)加工済み

保証となる範囲

通常使用しており、過度の負荷をかけていないにもかかわらず、バナースタンド本体が破損し、商品として機能しなくなった場合、保証対応として、交換いたします。
屋外用のバナースタンドは、台風などの強風時における破損は、保証の対象外となります。

組立方法

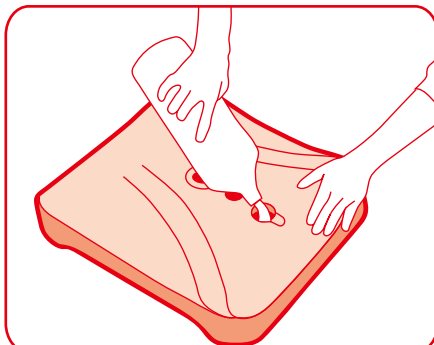

①注水タンクの蓋を開けて水を注ぎます。

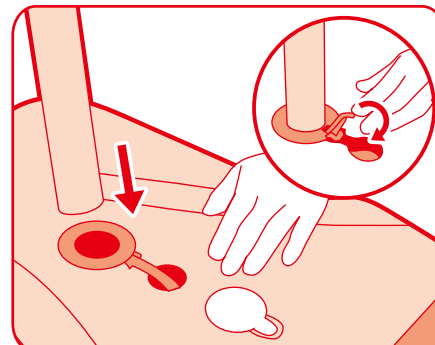

②支柱下部パーツをタンクの穴に差し込み、グレーのバーを下げロックします。

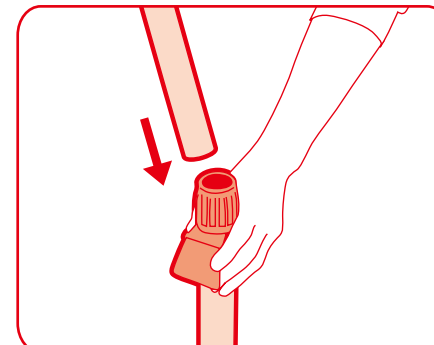

③支柱上部パーツをポールの空洞に差し込みます。

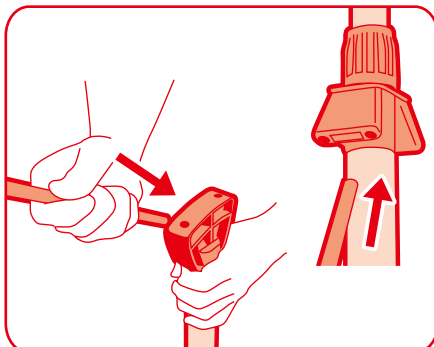

④Xの形になるように、支柱上部の穴4箇所
に骨組みパーツを差し込みます。
※後方の2箇所は使用しません

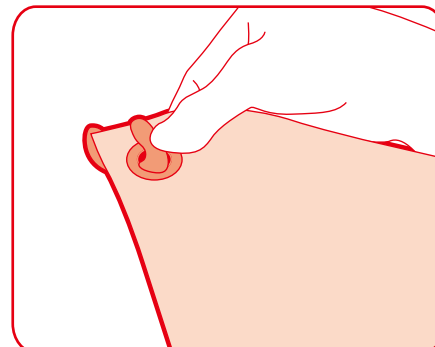

⑤四方のハトメをフックに掛け、スクリーン
(印刷物)を取り付けます。

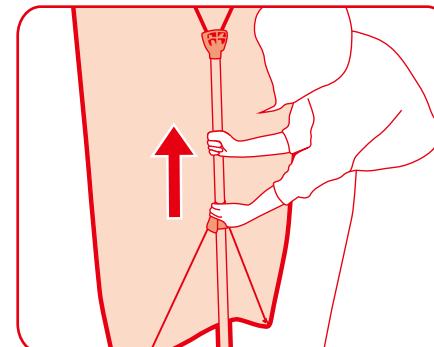

⑥支柱の関節部分を一度緩めて上部を引き
上げ、固定します。最後に下の骨組み2箇所
を少し下に引っ張ると、綺麗に仕上がります。